

TRISYN

# KT42

3.75°/step

□42mm



## モータ

### モータ機種名

- KT42EM4-551
- KT42JM4-551
- KT42JM4-552

FWD A

ステッピングモータ

モータKA

2相ハイブリット形

ドライバFSD

2相ハイブリット形

モータKH

ドライバFSD

2相ハイブリット形

モータKH

モータKP

2相PM形

ドライバFTD

3相ハイブリット形

モータKT

モータKR

3相リングロータ形

### 特徴

- 高トルク
- 低振動・低騒音

### 標準仕様

ステップ角 °/step	電圧 V	電流 A/2相	抵抗 Ω/2相	インダクタンス mH/2相	最大静止トルク mN・m(kgf・cm)	ディエントルク mN・m(gf・cm)	ロータイナーシャ g・cm <sup>2</sup>	機種名
3.75	5.28	0.8	6.6	4.8	55 (0.55)	9.8 (100)	20	KT42EM4-551
3.75	5.16	1.2	4.30	8.7	180 (1.8)	19.6 (200)	60	KT42JM4-551
3.75	8.80	0.8	11.00	22.0	180 (1.8)	19.6 (200)	60	KT42JM4-552

### [共通仕様]

絶縁階級	E種相当		
絶縁抵抗	500V DC 100MΩ min.		
絶縁耐力	500V AC 50Hz 1min.		
使用温度範囲	°C	0~+50	
温度上昇	K	70	
静止角度誤差	±10%		

### パルストルク特性

### 振動特性 (マイクロステップ)

#### 24V、2相励磁 (矩形波定電流)

#### 24V、1/4分割 (マイクロステップ)

##### KT42EM4-551

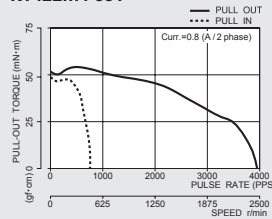

##### KT42EM4-551

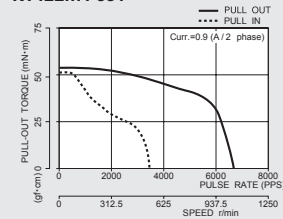

##### KT42EM4-551

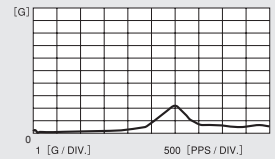

##### KT42JM4-551

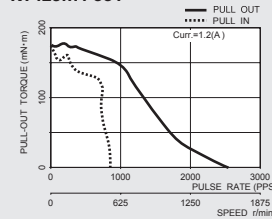

##### KT42JM4-551

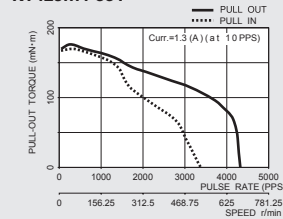

##### KT42JM4-551

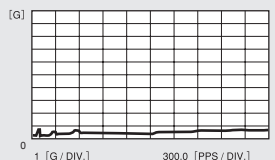

##### KT42JM4-552

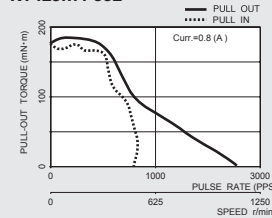

##### KT42JM4-552

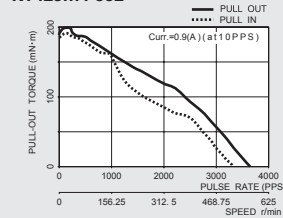

##### KT42JM4-552

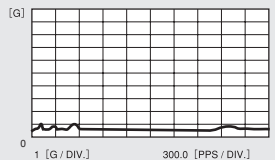

■外形図

KT42EM1-551  
KT42EM4-551

質量 140g

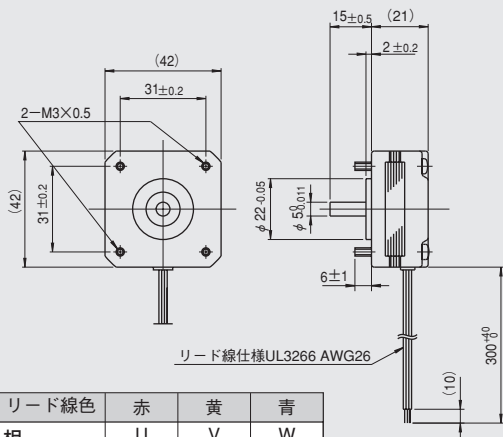

リード線色	赤	黄	青
相	U	V	W

KT42HM06-551 KT42JM06-551 KT42KM06-551  
KT42HM1-551 KT42JM1-551 KT42KM1-551

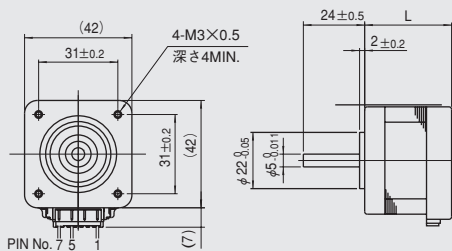

機種名	L (mm)	質量 (g)
KT42HM06-551	34	210
KT42HM1-551	34	210
KT42JM06-551	40	310
KT42JM1-551	40	310
KT42KM06-551	48	360
KT42KM1-551	48	360

KT42JM4-551, 552

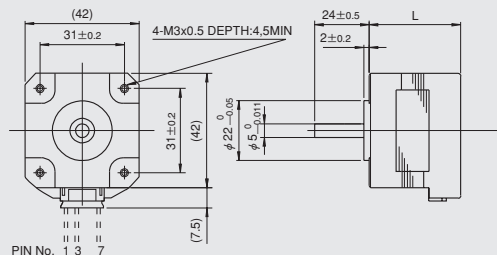

機種名	L (mm)	質量 (g)
KT42JM4-551,-552	40	310

■結線図

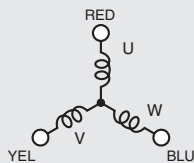

下記励磁シーケンスにて出力軸側より見て時計方向回転  
(1.2°では反時計方向回転)

励磁シーケンス

STEP	1	2	3	4	5	6
U相 (U PHASE)	+		-	-		+
V相 (V PHASE)	-	-		+	+	
W相 (W PHASE)		+	+		-	-

■付属コネクタリード

KT42HM06-551・KT42JM06-551・KT42KM06-551  
KT42HM1-551・KT42JM1-551・KT42KM1-551

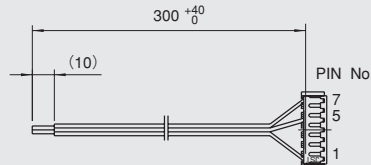

LEAD COLOR	RED	BLUE	YELLOW
EHR-7(PIN NO.)	1	5	7
PHASE	U	W	V

■コネクタ仕様

KT42シリーズ(0.6°, 1.2°)	
メーカー名	日本圧着端子 (JST)
ハウジング型式名	EHR-7
コンタクト型式名	SEH-001T-P0.6S
リード線	AWG#26, UL3266

■付属コネクタリード

KT42JM4-551, -552

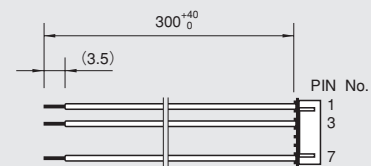

LEAD COLOR	YELLOW	BLUE	RED
PHR-7(PIN NO.)	1	3	7
PHASE	V	W	U

■コネクタ仕様

KT42シリーズ(3.75°)	
メーカー名	日本圧着端子 (JST)
ハウジング型式名	PHR-7
コンタクト型式名	SPH-002T-P0.5S
リード線	AWG#26, UL1007