

TRISYN

KT42

0.6°/step

□42mm



モータ

モータ機種名

KT42HM06-551

KT42JM06-551

KT42KM06-551

FWD A

ステッピングモータ

モータKA

2相型(U) (E)

ドライバFSD

2相ハイブリット形(U)

モータKH

ドライバFSD

2相ハイブリット形(E)

モータKH

モータKP

2相PM形(U)

ドライバFTD

3相ハイブリット形

モータKT

モータKR

3相ブリット形

■特徴

- 高トルク
- 低振動・低騒音

■標準仕様

ステップ角 °/step	電圧 V	電流 A/2相	抵抗 Ω/2相	インダクタンス mH/2相	最大静止トルク mN・m(kgf・cm)	ディエントルク mN・m(gf・cm)	ロータイナーシャ g・cm ²	機種名
0.6	2.88	2.4	1.2	0.8	90 (0.9)	6 (61)	42	KT42HM06-551
0.6	3.12	2.4	1.3	1.3	180 (1.8)	8 (82)	60	KT42JM06-551
0.6	4.60	2.3	2.0	1.4	200 (2.0)	9 (92)	85	KT42KM06-551

[共通仕様]

絶縁階級	E種相当		
絶縁抵抗	500V DC	100MΩ	min.
絶縁耐力	500V AC	50Hz	1min.
使用温度範囲	°C 0~+50		
温度上昇	K 70		
静止角度誤差	±10%		

■パルストルク特性

24V、2相励磁 (矩形波定電流)

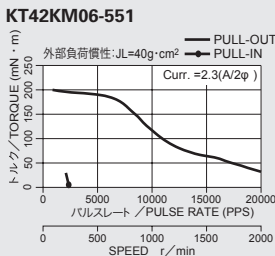
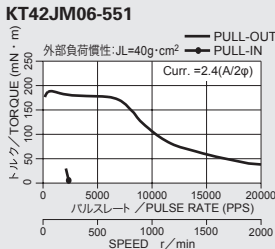
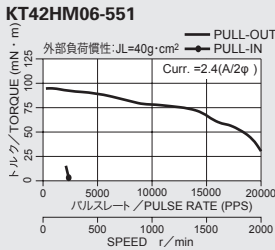

24V、1/4分割 (マイクロステップ)

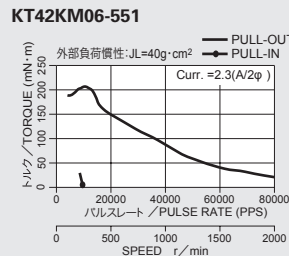
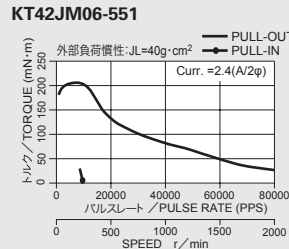
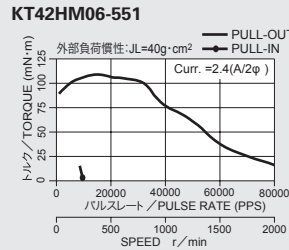

■振動特性 (マイクロステップ)

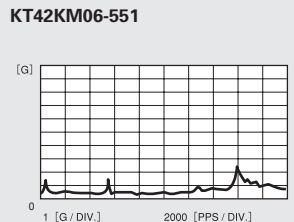
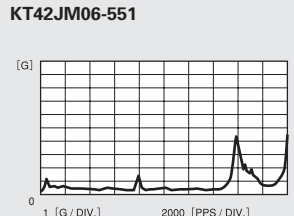
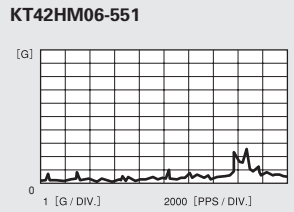

■外形図

KT42EM1-551
KT42EM4-551

質量 140g

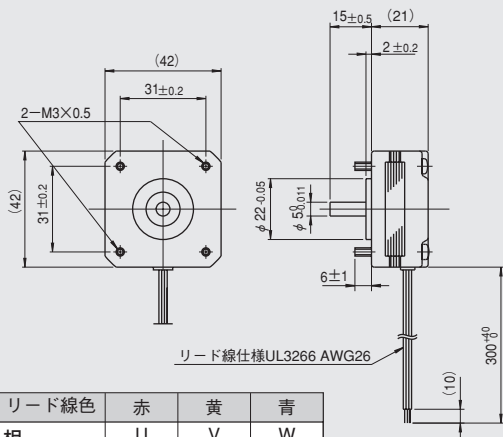

リード線色	赤	黄	青
相	U	V	W

KT42HM06-551 KT42JM06-551 KT42KM06-551
KT42HM1-551 KT42JM1-551 KT42KM1-551

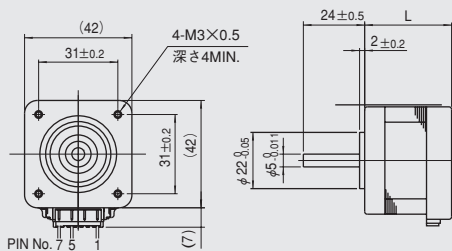

機種名	L (mm)	質量 (g)
KT42HM06-551	34	210
KT42HM1-551	34	210
KT42JM06-551	40	310
KT42JM1-551	40	310
KT42KM06-551	48	360
KT42KM1-551	48	360

KT42JM4-551, 552

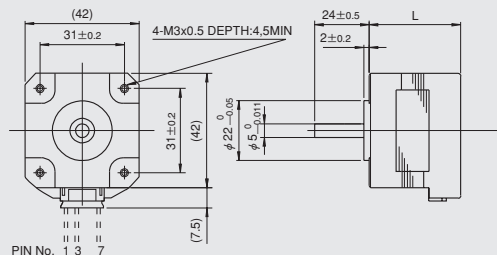

機種名	L (mm)	質量 (g)
KT42JM4-551,-552	40	310

■結線図

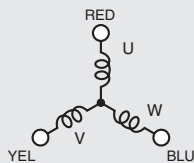

下記励磁シーケンスにて出力軸側より見て時計方向回転
(1.2°では反時計方向回転)

励磁シーケンス

STEP	1	2	3	4	5	6
U相 (U PHASE)	+		-	-		+
V相 (V PHASE)	-	-		+	+	
W相 (W PHASE)		+	+		-	-

■付属コネクタリード

KT42HM06-551・KT42JM06-551・KT42KM06-551
KT42HM1-551・KT42JM1-551・KT42KM1-551

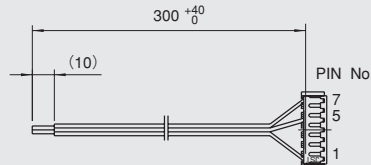

LEAD COLOR	RED	BLUE	YELLOW
EHR-7(PIN NO.)	1	5	7
PHASE	U	W	V

■コネクタ仕様

KT42シリーズ(0.6°, 1.2°)	
メーカー名	日本圧着端子 (JST)
ハウジング型式名	EHR-7
コンタクト型式名	SEH-001T-P0.6S
リード線	AWG#26, UL3266

■付属コネクタリード

KT42JM4-551, -552

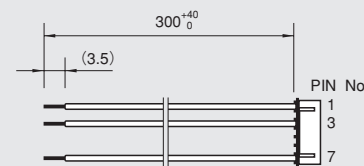

LEAD COLOR	YELLOW	BLUE	RED
PHR-7(PIN NO.)	1	3	7
PHASE	V	W	U

■コネクタ仕様

KT42シリーズ(3.75°)	
メーカー名	日本圧着端子 (JST)
ハウジング型式名	PHR-7
コンタクト型式名	SPH-002T-P0.5S
リード線	AWG#26, UL1007