

B900タイプ
KH42

1.8°/step

□42mm



片軸モータ

モータ機種名

- KH4234-B90101
- KH4238-B90101
- KH4238-B90201
- KH4242-B90101
- KH4242-B90201
- KH4248-B90101
- KH4254-B90101

オプション

- KH42LUS300

■特徴

- 高速・高トルク・低騒音
 - モータバリエーション充実
- ※両軸商品も製作可能です。ご相談ください。

■標準仕様

ステップ角 °/step	電圧 V	電流 A/相	抵抗 Ω/相	インダクタンス mH/相	最大静止トルク mN・m(kgf・cm)	デイトナルーク mN・m(kgf・cm)	ロータイナーシャ g・cm ²	機種名
1.8	2.97	1.1	2.7	2.1	190(1.9)	12(120)	38	KH4234-B90101
1.8	3.08	1.4	2.2	1.9	260(2.7)	16(160)	48	KH4238-B90101
1.8	3.60	1.2	3.0	2.8	260(2.7)	16(160)	48	KH4238-B90201
1.8	3.25	1.3	2.5	2.6	300(3.1)	18(180)	59	KH4242-B90101
1.8	3.74	1.1	3.4	4.0	300(3.1)	18(180)	59	KH4242-B90201
1.8	3.60	1.2	3.0	2.6	350(3.6)	24(240)	78	KH4248-B90101
1.8	4.20	1.2	3.5	4.1	460(4.8)	30(300)	98	KH4254-B90101

【共通仕様】

絶縁階級	E種相当
絶縁抵抗	500V DC 100MΩ min. (常温常湿にてリード線—ケース間)
絶縁耐力	500V AC 50Hz 1min.
使用温湿度範囲	-10°C~+50°C、5%~95%RH (結露無き事)
保存温湿度範囲	-20°C~+70°C、5%~95%RH (結露無き事)
温度上昇	70K以下 (抵抗法にて)
静止角度誤差	±10%

■パルストルク特性

KH4234-B90101

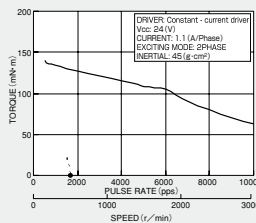

KH4238-B90101/B90201

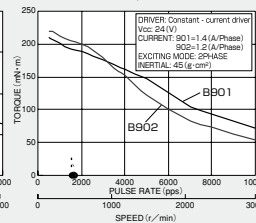

KH4242-B90101/B90201

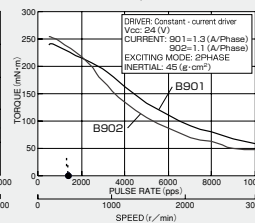

KH4248-B90101

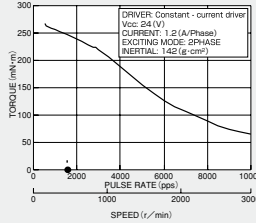

KH4254-B90101

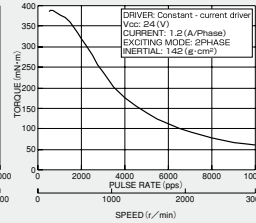

■結線方法

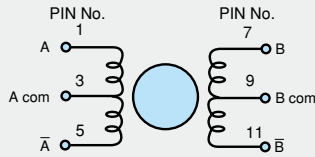

PHR-11(PIN NO.)	1	3	5	7	9	11
励磁相(PHASE)	A	A com	Ā	B	B com	B̄
オプションコネクタリード線色	黒	赤	茶	黄	青	橙
COLOR OF LEAD	BLACK	RED	BROWN	YELLOW	BLUE	ORANGE

下記励磁シーケンスにて、出力軸側より見て時計方向回転

回転方向確認用励磁シーケンス

PHASE	1	2	3	4
A	-	-	-	-
B	-	-	-	-
Ā	-	-	-	-
B̄	-	-	-	-
A com	+	+	+	+
B com	+	+	+	+

■外形図

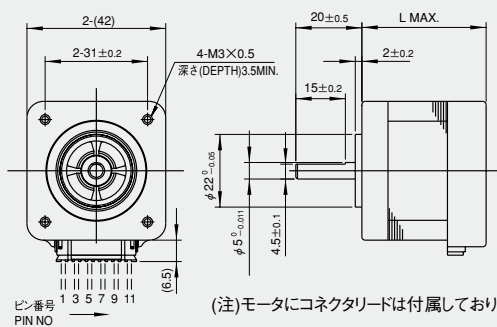

(注)モータにコネクタリードは付属しておりません。別途ご購入ください。

機種名	L (mm)	質量(kg)
KH4234-B90101	34	0.2
KH4238-B90101	38	0.26
KH4238-B90201	38	0.26
KH4242-B90101	42	0.3
KH4242-B90201	42	0.3
KH4248-B90101	48	0.34
KH4254-B90101	54	0.4

■オプション(別売)コネクタリード

機種名: KH42LUS300

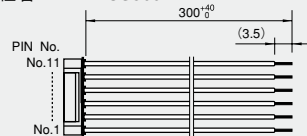

■コネクタ仕様

メーカー名	日本圧着端子 (JST)
ハウジング型式	PHR-11
コンタクト型式	SPH-002T-P0.5S または BPH-002T-P0.5S
リード線	AWG #26, UL3266